



ÜBER 20 JAHRE
TECHNOLOGISCHE
LÖSUNGEN



SMART RETAIL

PRODUKTKATALOG

INTELLIGENTE LÖSUNGEN FÜR VERKAUFSAUTOMATEN

AVANGARD

F U S I O N V E N D I N G



PERFEKTION in jeder
VERKAUFSAUTOMATENLÖSUNG.
Innovation. Individualisierung. Zeit.

Seit 2003



AVANGARD

F U S I O N V E N D I N G



INHALT

| | |
|-----------------------------|----|
| Über AVANGARD | 4 |
| Produktvorteile | 6 |
| Eigene Softwarelösung | 8 |
| Lift | 10 |
| Crystal | 12 |
| Link | 14 |
| Link Glass | 16 |
| AXON | 18 |
| Vape Machines | 19 |
| Touch 10, 19 | 20 |
| Smartshop | 22 |
| Smartfoodcourt | 23 |
| Individuelle Lösungen | 24 |





ÜBER AVANGARD

AVANGARD ist ein ukrainischer Hersteller von zuverlässiger Ausrüstung für die Banken-, Zahlungs- und Handelsbranche – seit über 22 Jahren. Unsere Automaten sind keine klassischen Verkaufsautomaten, sondern intelligente Handelssysteme, entwickelt für maximalen Kundenkomfort und betriebliche Effizienz.

UNSERE MISSION

EINE KOMFORTABLE UND EFFIZIENTE ZUKUNFT GESTALTEN.

In der jeder genau das bekommt, was er braucht – hier und jetzt, ohne Wartezeit, ohne Aufwand, einfach mit mehr Lebensqualität.

Unser Ziel: Einkaufen soll schnell, einfach und angenehm sein.

Deshalb verbessern wir unsere Produkte kontinuierlich, um maßgeschneiderte Lösungen für den automatisierten Handel anzubieten.

WER WIR SIND

AVANGARD ist Teil der Carbon Group, gegründet 1997 – einem der Marktführer für Telekommunikation und Energietechnologie in der Ukraine.

WARUM AVANGARD?

Wir verkaufen keine Standardautomaten von der Stange.

Jeder Automat von AVANGARD ist ein anpassbares System, das individuell auf die Bedürfnisse Ihres Geschäfts zugeschnitten werden kann.

Dank unserer eigenen Produktion haben wir volle Kontrolle über alle Qualitätsstufen – vom Material bis zum fertigen Produkt.

Unsere Lösungen sind durch ISO- und CE-Zertifikate geprüft und zertifiziert.

Mit AVANGARD erhalten Sie nicht nur Hardware, sondern einen echten Technologievorsprung für Ihr Unternehmen.



Video



UNSERE **PARTNERLÄNDER**





UNSERE **PRODUKTE**

Das Produktsortiment von AVANGARD besteht aus fünf modularen Automaten-Systemen, die sich flexibel miteinander kombinieren lassen – zu einem vollständigen Smartshop-Komplex für automatisierten Handel.



FUNKTIONALE MÖGLICHKEITEN

- Anschluss von über 32 Verkaufsautomaten an ein einziges Zahlungsmodul / Master-Terminal
- Bargeld- und kontaktlose Zahlungssysteme
- Gleichzeitiger Kauf mehrerer Artikel (Warenkorb-Funktion)
- Optionale Lift- und Kühlsysteme
- Fernsteuerung und Telemetrie
- Benutzerfreundliche, mehrsprachige Oberfläche
- Touchscreen mit Werbeeinblendung
- Integration in externe IT-Systeme

GEHÄUSEEIGENSCHAFTEN

- Vandalismusschutz: 1,0–1,2 mm Stahlgehäuse, Spezialschloss, Anti-Phishing-Schutz
- Doppelt gehärtetes Sicherheitsglas
- Langlebigkeit durch galvanisierte Mechanik, rostfreie Edelstahlelemente, pulverbeschichtete Anti-Korrosions-Oberflächen



AVANGARD-Automaten vereinen Zuverlässigkeit, moderne Technologie und maximale Praxistauglichkeit für Ihren Geschäftserfolg.



Wir arbeiten mit über **1000** Kunden zusammen und bieten sowohl Standart- als auch Individuallösungen an, die eine effektive Zusammenarbeit und erfolgreiche Projekte in **9** europäischen Ländern ermöglicht haben.
In mehr als **20** Jahren haben wir über **25.000** Geräte hergestellt und geliefert und dabei technischen Support sowohl während als auch nach der Garantiezeit bereitgestellt.

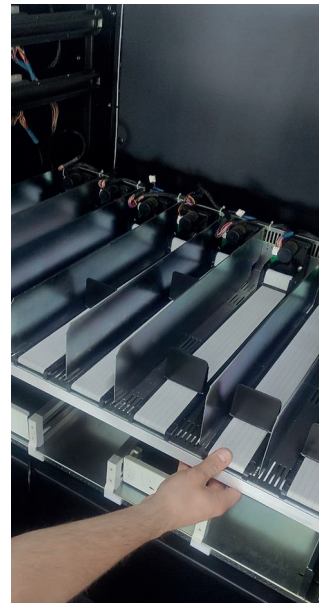

СЕРТИФІКАТ

ДСТУ ISO 9001:2015 (ISO 9001:2015, IDT)

ОС „УкрБудСЕРТ“ ТОВ „РАКУРС ЛІД“ підтвержує, що система управління якістю

ТОВ «АВАНГАРД»

Сфера сертифікації:
Проекування, виробництво та монтаж електродистанційного обладнання, торговельних автоматів, терміналів, блок-контейнерів, електричних та телекомунікаційних шаф, електромонтажних пристроїв
Код ДКПП за ДК 016-2010: 28.29.43, 27.12.1, 27.12.2, 27.33.1, 28.23.13, 26.20.1, 43.21.1, 71.12.1

Адреса:
Україна, 08132, Київська область, Києво-Святошинський район,
с. Петрівське, вул. Київська, 29
Код ЄДРПОУ 32549659

Відповідає вимогам ДСТУ ISO 9001:2015 (ISO 9001:2015, IDT) «Система управління якістю. Вимоги. Сертифікат видано на підставі звіту про оцінку системи управління якістю від 19.07.2023 та рішення про визнання № 005СУ-9-231 від 19.07.2023
Комплексні вимоги до сертифікації системи управління якістю відповідно до стандарту здійснюються шляхом проведення періодичної перевірки один раз на рік.

Сертифікат дієвий з 19.07.2023 до 18.07.2026

Зареєстрований у Регістрі Систем сертифікації «УкрБудСЕРТ» за номером: 80035.254-23

МП Керівник органу сертифікації СНАЙКО Наталія

ОС „УкрБудСЕРТ“ ТОВ „РАКУРС ЛІД“, 09032, м. Запоріжжя, пр. Сабуровий, 178-р, 32, <https://rakursid.com>
Телефон: +380(0)67 880005, зареєстрований в Регістрі НАУ 28.11.2019 року
*Назва, сертифікату замовно перекладається в Регістрі ОС „УкрБудСЕРТ“ за тел.: (067) 413-12-01

Form QAT_10-M05, version 03, effective since June 19th, 2022

CERTIFICATE

No. 00240716.AQU96

Certificate's Holder: Limited Liability Company "Avangard"
29, Kyivska str., v. Petrivske, Kyiv region, 08132, Ukraine

Certification ECM Mark:

Product: Vending Machine
Logo: Avangard
Model(s): BWS-01, ALM-03, AVL-01, AVL-02, APT-102, APT-102M1, APT-102M2, APT-102M3

Verification to: Standard:
EN 60335-1:2012/A15:2021,
EN 60335-2-75:2004/A12:2010, EN IEC 61000-6-1:2019,
EN IEC 61000-6-3:2021

related to CE Directive(s):
2014/35/EU (Low Voltage)
2014/30/EU (Electromagnetic Compatibility)

Remark:
The manufacturer has voluntarily decided to submit its documents concerning the above-mentioned product for verification. Ente Certificazione Macchine confirms that the documentation made available and immediately related to it, as containing sensitive data, meets the essential requirements of the above-mentioned directive/standard. The verification activity carried out exclusively concerned the technical documentation and no verification was carried out on the product. This document cannot replace the EC Declaration of Conformity. This document was issued in accordance with regulation IECV001 published on the website of www.entecertmacchine.it and concerning voluntary certifications with a non-notified procedure.

Issuance date: 16 July 2024
Expiry date: 15 July 2029

For online checks:

Approver: Ente Certificazione Macchine
Legal Representative
Lucia Bertoni

Ente Certificazione Macchine Srl
Via Col. Ballo, 243 - Loc. Castello di Senovalle - 40053 Valsamoggia (BO) - ITALY
☎ +39 051 4705141 | ✉ +39 051 4705156 | info@entecertmacchine.it | www.entecertmacchine.it



EIGENE SOFTWARE

AVANGARD Atomic SW ist eine vollständig geschützte Software, die von den Spezialisten von AVANGARD entwickelt wurde. Wir liefern unsere Software kostenlos im Paket mit dem Verkaufsautomaten, dem Informations- oder Zahlungsterminal – sie ist für den Eigentümer völlig kostenfrei.



FUNKTIONALE MÖGLICHKEITEN

- Datenübertragung in Echtzeit
- Bestandskontrolle
- Verkaufsüberwachung und Berichtserstellung
- Remote Preisgestaltung
- Fernausgabe von Waren
- Ereignisprotokoll für jeden Automaten
- Temperatur- und Haltbarkeitskontrolle
- Fernverwaltung von Werbung und Produktinformationen
- Marketinganalysen

Im Gegensatz zu herkömmlichen Verkaufsautomaten unterstützt AVANGARD die Möglichkeit der Mehrfachauswahl – Kunden können mehrere Produkte gleichzeitig kaufen.

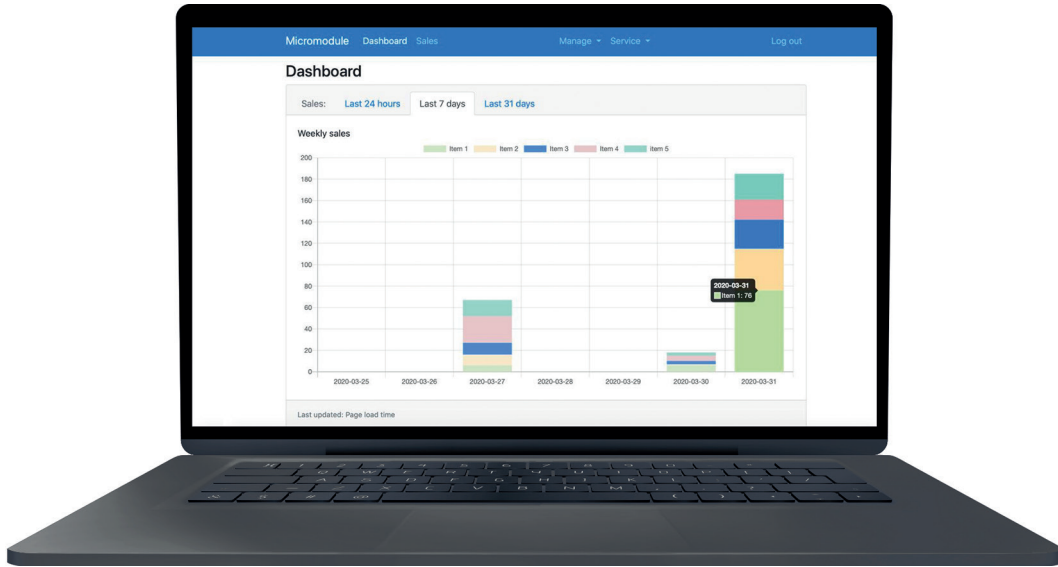

Sales

Limit: 0 From: 2020-03-02 to: 2020-03-02 Search

| # | Date and time | Total | Paid | Item(s) |
|---|---------------|-------|------|---------|
|---|---------------|-------|------|---------|

Items

Import Export

- 1 Power bank 10 000 mAh Price: 549.00
- 2 Кабель живлення 2м USB Type-C Price: 199.00
- 3 JBL Наушники Price: 765.00

Edit Item

Name: Кабель живлення 2м USB Type-C

Description: Кабель живлення 2м USB Type-C

Price: 199

SKU: Кабель_живлення_2м_USB_Type-C

Languages

- 1 Українська
- 2 Deutsch
- 3 English
- 4 Русский

Edit Language

Name: Ukrainian

Usage sessions

Select a date range: 08.08.2024 - 08.08.2024 Today

| Id | Date | Duration | Interaction count |
|------------------------|----------------|--------------|-------------------|
| TvyQivR2S4ITSQZkFC4iwQ | 08/08/24 11:19 | 1 min 54 sec | 12 |
| EHCQmV-T12cTND0wrlG3Q | 08/08/24 11:17 | 1 min 2 sec | 10 |
| 6mPSBm8mIc2HbrgkUDnwNg | 08/08/24 07:35 | 2 min 26 sec | 7 |
| rxLrPAxUQNgFN7xMDv7ug | 08/08/24 07:06 | 3 min 30 sec | 1 |

Sales

Select a date range: 08.08.2024 - 08.08.2024 Today

| Sale Id | Date | Total Paid | Total Item(s) Price | Transactions | Sold Items |
|--------------------|----------------|------------|---------------------|--------------|--|
| 6233a0n-d29r6fa8 | 08/08/24 11:18 | 24 | 24 | Cashless: 24 | Hania_Fanta_Orange_0.33l; 24 x 1 |
| 682ea2c-ee1cb0cc | 08/08/24 11:17 | 26 | 26 | Cashless: 26 | Моршинська_Лимонада_Грейнфурт_т 28 x 1 |
| 394a921c-a90a-549c | 08/08/24 07:33 | 22 | 22 | Cashless: 22 | Snickers: 22 x 1 |

Verwaltungsbereich

Alle unsere Automaten sind mit einem Telemetriesystem ausgestattet, welches die Überwachung von Verkaufsstatistiken, Lagerbeständen, der Temperatur im Kühlfach und weiteren Parametern ermöglicht.

Dashboard

Status: Up System since: 2024/08/06 12:48 Change available: 10:55

Items: 127

Error list:

fiscal status: AVAILABLE

cashless status: AVAILABLE

Select a date range: 09.08.2024 - 09.08.2024 Today

Sales

Select a date range: 09.08.2024 - 09.08.2024 Today

Sales this day

Stock

Device: Storage (0125000000000000)

Groups: 55

Full: 0

Empty: 5



LIFT

LIFT – AUTOMAT MIT LIFTERBASIERTER PRODUKTAUSGABE

Dank des integrierten Aufzugsmechanismus kann der LIFT-Automat alle Arten von Produkten ausgeben – auch empfindliche Waren wie Fertiggerichte, Getränke in Glasflaschen oder Elektronik.



Video

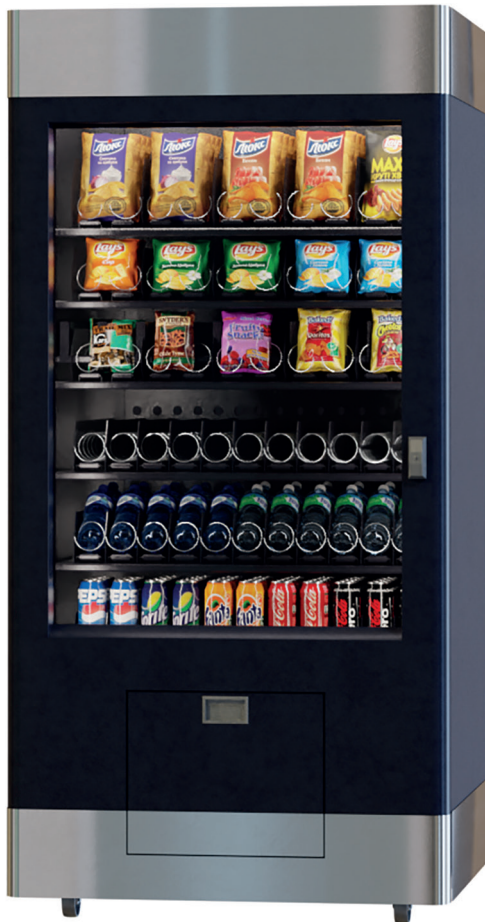

HAUPTMERKMALE

- Maximale Kapazität: 480 Produkte
- Modulare Architektur, kombinierbar mit anderen Modellen
- Anschluss von bis zu 32 Automaten an ein gemeinsames Auswahl- und Zahlungsmodul
- Kombination verschiedener Ausgabesysteme: Förderbänder, Schieber, Spiralen
- Höhenverstellbare Regalböden
- Liftsystem für zerbrechliche Produkte
- Kühl- oder Heizoption zur Temperaturregelung
- Infrarotsensor zur Ausgabekontrolle
- Modernes Design mit energiesparender LED-Beleuchtung
- Ausgabemechanismen aus verzinktem Stahl
- Dekorative Elemente aus Edelstahl

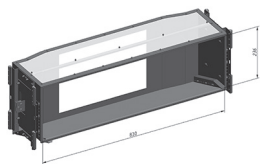
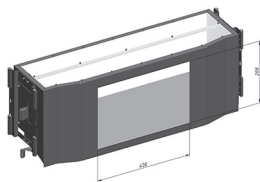

Die Aufzugsklappe

ZUSÄTZLICHE BESONDERHEITEN

LIFT ist mit einem Manipulationsschutz ausgestattet.

Während des Kaufvorgangs verriegelt sich die Tür automatisch und verhindert den Zugriff auf die Produkte.

Die Aufzugsklappe besteht aus robustem Kunststoff statt Glas, was eine Beschädigung nahezu unmöglich macht.

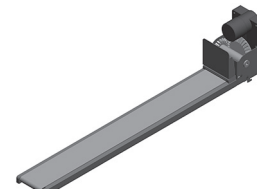
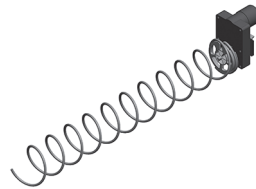
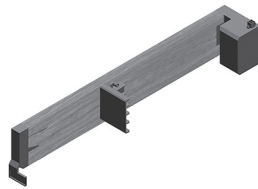
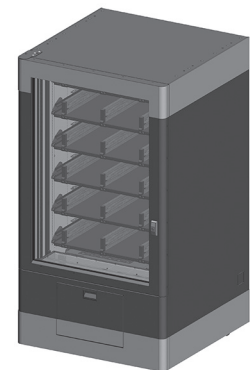

LIFT

| | |
|----------------------------------|---|
| Abmessungen (H×B×T) (mm) | 1830 x 1000 x 1000 |
| Gewicht (kg) | 367 |
| Anzahl der Regalböden | ab 6 oder auf Anfrage |
| Regalabmessungen (B×T) (mm) | 850 x 500 |
| Stromversorgung | 220 – 230 V, 50 Hz |
| Maximaler Stromverbrauch | 50 W ohne Kühlmodul (CU) 400 W mit Kühlmodul (CU) |
| Einsatzbedingungen | Temperatur +10...+25°C, Luftfeuchtigkeit <70% |
| Zusätzliche Optionen | <ul style="list-style-type: none"> • Kühlmodul (CU) 350 W • Höhe 2060 mm (+1-2 zusätzliche Regalböden) • Verkleidungselemente aus Edelstahl • Rollen statt Standfüßen |
| Individualisierungsmöglichkeiten | <ul style="list-style-type: none"> • Farbauswahl und Lackierungsart • Kombination von Ausgabesystemen durch Laserkontrolle im Liftsystem (Pusher, Linearschieber, Spiralen) • Logo in verschiedenen Ausführungen |



CRYSTAL

CRYSTAL – AUTOMAT FÜR DEN VERKAUF VON BLUMEN, GESCHENKEN UND ANDEREN PRODUKTEN

Der Automat CRYSTAL verfügt über 23 Fächer, ein integriertes Zahlungsmodul und einen 19-Zoll-Bildschirm (ohne separates Zahlungsterminal, MDB oder Funkmodul). Er eignet sich ideal nicht nur für Blumen, sondern auch für den Verkauf von Geschenksets, Kosmetik, Torten und anderen Produkten.



VORTEILE

- Halbrunde Form für optimale Sichtbarkeit der Produkte und ein markantes Erscheinungsbild
- Modernes, stilvolles Design
- Energiesparende LED-Beleuchtung
- Integrierte Auswahl- und Bezahlungsfunktion
- Fachöffnungssensoren
- Kühloption für temperatursensible Produkte
- Möglichkeit zum Druck von Fiskalbelegen
- Zusätzliche Einnahmequelle durch Integration eines Touchscreens zur Werbeanzeige



CRYSTAL vereint Ästhetik, Technologie und Funktionalität für den automatisierten Verkauf von Blumen und anderen exklusiven Waren.



CRYSTAL

| | |
|--|---|
| Abmessungen (H×B×T) (mm) | 2415 x 1725 x 890 |
| Gewicht (kg) | 421 |
| Anzahl der Fächer | 23 |
| Fachmaße (B×T×H) (mm) | 330 x 270 x 330 |
| Stromversorgung | 220–230 V, 50 Hz |
| Maximaler Stromverbrauch | 200 W ohne Kühlmodul (CU) 750 W mit Kühlmodul (CU) |
| Betriebsbedingungen | Temperatur +10...+25°C, Luftfeuchtigkeit <70% |
| Zusätzliche Optionen | <ul style="list-style-type: none"> • Kühlmodul (CU) Leistung: 550 W Kälteleistung: 1200 W Gewichtszunahme: +50 kg Innentemperatur: +5...+15°C(EN) • Dekorative Verkleidung aus Edelstahl • Rollen statt Standfüßen • MDB • WLAN-Router • Integrierter 19-Zoll-Monitor und unterbrechungsfreie Stromversorgung (USV) |
| Individualisierung und erweiterte Optionen | <ul style="list-style-type: none"> • Farbauswahl und Lackierungsart • Fertigung nach individuellen Abmessungen des Kunden • Integration von Monitoren anderer Größen • Logogestaltung in verschiedenen Varianten • Einbau oder Vorbereitung für verschiedene Zahlungssysteme: NFC, Münzen, Banknoten, Thermodrucker usw |



LINK

LINK – AUTOMAT VOM TYP «LOCKER»

LINK ist ein Automat mit einzelnen Fächern und Metalltüren, der als automatisiertes Paketfachsystem eingesetzt werden kann. Er dient als praktischer Umschlagplatz für den Empfang und die Ausgabe von Kleinsendungen:

- Bestellungen aus Onlineshops und Marktplätzen
- Dokumente und unternehmensinterne Korrespondenz
- Sendungen von Kurierdiensten und Logistikunternehmen

Die robuste Metallkonstruktion gewährleistet eine sichere Aufbewahrung, während das durchdachte Automatisierungssystem einen maximal komfortablen Abhol- und Übergabeprozess ermöglicht. LINK ist eine moderne Lösung für den Fernhandel und die Logistik.



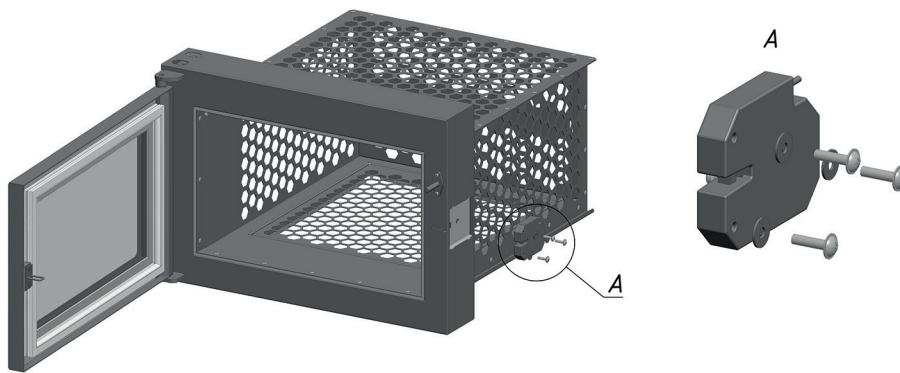

| LINK | LINK 6 | LINK 8 | LINK 9 | LINK 12 | LINK 15 | LINK 20 |
|----------------------------------|--|-------------------|----------------------------------|--------------------|--------------------|--------------------|
| Abmessungen (H×B×T) (mm) | 2330x1620x685 | 2330x1620x685 | 2330x1620x685 | 2330x1620x685 | 2330x1620x685 | 2330x1620x685 |
| Gewicht (kg) | 407 | 306 | 432 | 461 | 484 | 514 |
| Anzahl der Fächer | 6 | 8 | 9 | 12 | 15 | 20 |
| Fachmaße (B×T) (mm) | 6: 740x390x490 | 8: 300x320x490 | 6: 520x390x490 3: 280x390x490 | 12: 300x390x490 | 15: 210x390x490 | 20: 210x260x490 |
| Stromversorgung | 220–230 V, 50 Hz | | | | | |
| Maximaler Stromverbrauch | 50 W ohne Kühlmodul (CU) 400 W mit Kühlmodul (CU) | | | | | |
| Betriebsbedingungen | Temperatur +10...+25°C, Luftfeuchtigkeit <70% | | | | | |
| Zusätzliche Optionen | <ul style="list-style-type: none"> • Kühlmodul (CU) Leistung: 350 W Stromverbrauch: 850 W Gewichtszunahme: +50 kg Innen Temperatur: +5...+15°C • Dekorplatten aus Edelstahl • Rollen statt Standfüßen • MDB • WLAN-Router | | | | | |
| Individualisierungsmöglichkeiten | <ul style="list-style-type: none"> • Farbauswahl und Art der Lackierung • Fertigung nach individuellen Abmessungen des Kunden • Logogestaltung in verschiedenen Varianten | | | | | |



LINK GLASS

LINK GLASS – Automat vom Typ «Locker» mit Glastüren

LINK GLASS ist ein Schließfachautomat mit separaten Fächern und Glastüren zur visuellen Beurteilung der Waren.

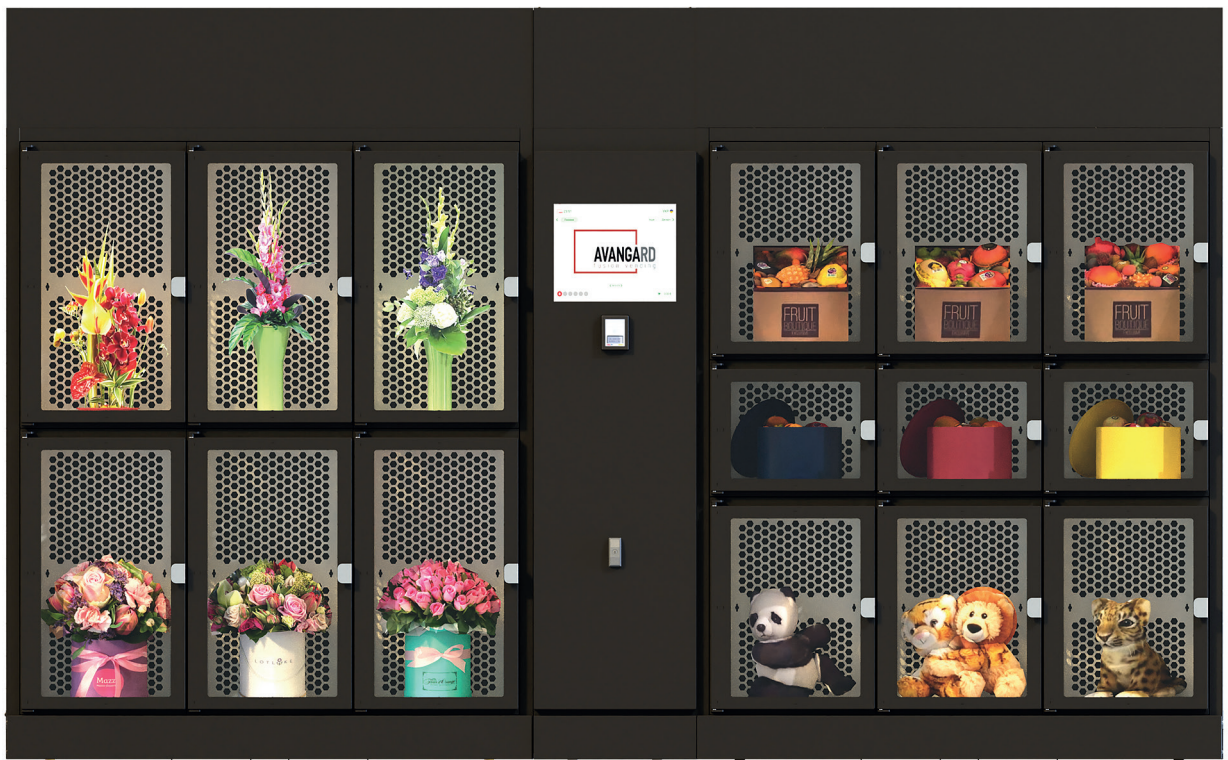

HAUPTEIGENSCHAFTEN:

- Zuverlässiges Fachsystem für sichere Warenlagerung
- Möglichkeit zur Ausstattung mit elektromechanischen Schlössern
- Kühloption für temperaturgeführte Produkte
- Für Zahlungen ist ein separates Zahlungsmodul oder die Integration des TOUCH M in eines der Fächer erforderlich



INDIVIDUELLE LÖSUNGEN VON AVANGARD

Wir verkaufen keine Standardmodelle – jeder Automat kann individuell an Ihre Anforderungen angepasst werden:

- Anpassung von Größe und Anzahl der Fächer (LINK und LINK GLASS)
- Integration von Touchscreens beliebiger Größe
- Auswahl von Farbe, Branding und Zusatzoptionen (z. B. Überdachung für Außenaufstellung)

AVANGARD entwickelt Automaten, die genau zu Ihrem Geschäft passen.

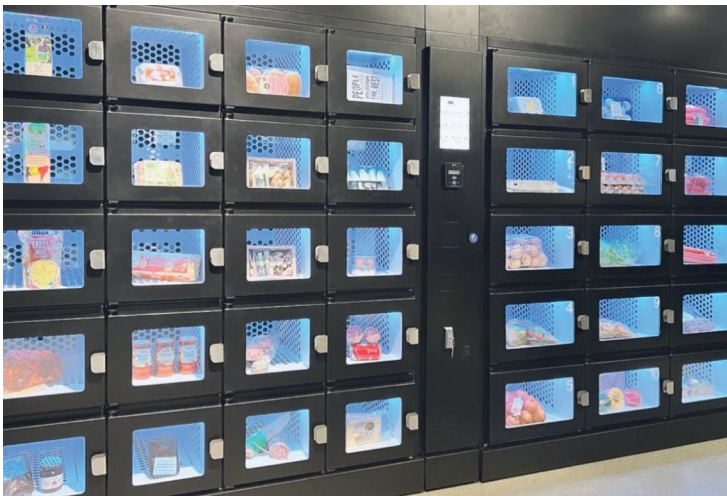
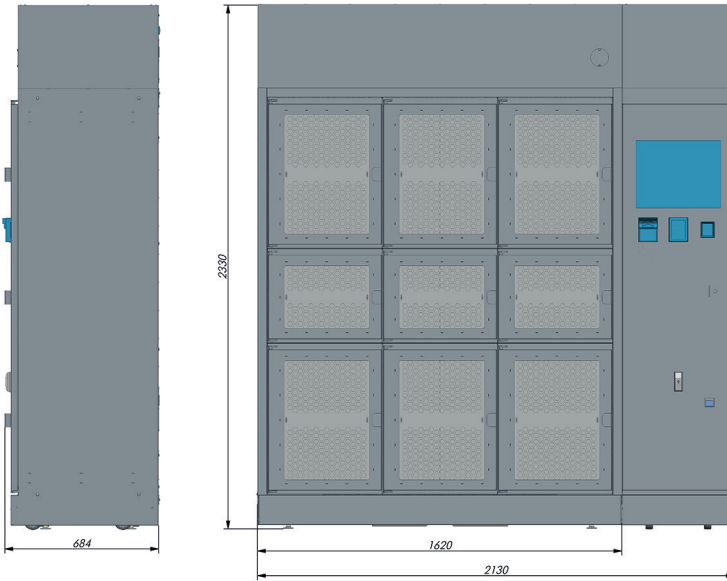

| LINK GLASS | LINK GLASS 6 | LINK GLASS 8 | LINK GLASS 8 | | LINK GLASS 9 | | LINK GLASS 10 | | LINK GLASS 12 | LINK GLASS 15 | LINK GLASS 20 | | |
|----------------------------------|--|--------------|--------------|--------|--------------|--------|---------------|--------|---------------|---------------|---------------|---------|---------|
| Abmessungen (mm) | | | | | | | | | | | | | |
| Höhe | 2330 | 2330 | 2330 | | 2330 | | 2330 | | 2330 | 2330 | 2330 | | |
| Breite | 1620 | 1000 | 1620 | | 1620 | | 2132 | | 1620 | 1620 | 1620 | | |
| Tiefe | 685 | 685 | 685 | | 685 | | 685 | | 685 | 685 | 685 | | |
| Gewicht (kg) | 411 | 306 | 431 | | 419 | | 538 | | 443 | 468 | 494 | | |
| Anzahl der Fächer | 6 | 8 | 8 | | 9 | | 10 | | 12 | 15 | 20 | | |
| Fachmaße (mm) | | | | | | | | | | | | | |
| Höhe | 6: 740 | 8: 300 | 4: 520 | 2: 280 | 2: 740 | 6: 520 | 3: 280 | 4: 520 | 2: 280 | 4: 740 | 12: 300 | 15: 210 | 20: 210 |
| Breite | 390 | 320 | 390 | 390 | 390 | 390 | 390 | 390 | 390 | 390 | 390 | 390 | 260 |
| Tiefe | 490 | 490 | 490 | 490 | 490 | 490 | 490 | 490 | 490 | 490 | 490 | 490 | 490 |
| Stromversorgung | 220-230 V, 50 Hz | | | | | | | | | | | | |
| Maximaler Stromverbrauch | 50 W ohne Kühlmodul (CU) 400 W mit Kühlmodul (CU) | | | | | | | | | | | | |
| Betriebsbedingungen | Temperatur +10...+25°C, Luftfeuchtigkeit <70% | | | | | | | | | | | | |
| Zusätzliche Optionen | <ul style="list-style-type: none"> • Kühlmodul (CU) Leistung: 350 W Verbrauch: 850 W Gewichtszunahme: +50 kg Innentemperatur: +5...+15°C • Edelstahlverkleidung • Rollen statt Standfüßen • MDB • WLAN-Router | | | | | | | | | | | | |
| Individualisierungsmöglichkeiten | <ul style="list-style-type: none"> • Farbauswahl und Art der Lackierung • Fertigung nach individuellen Kundenmaßen • Logogestaltung in verschiedenen Varianten | | | | | | | | | | | | |



AXON



Ein universeller und kompakter Verkaufsautomat für den Verkauf von Kleinteilen.

Dank seiner Abmessungen ermöglicht er die Einrichtung eines automatisierten Verkaufspunkts, der rund um die Uhr betrieben werden kann – auch an Orten, wo ein Standardautomat nicht installiert werden kann:

- in Eingangsbereichen
- in Treppenhäusern
- an Rezeptionen
- in Wandnischen und neben Aufzügen

| AXON | AXON 19W | AXON 32W | AXON 19F | AXON 32F |
|----------------------------------|--|----------|--------------|----------|
| Bildschirmdiagonale (Zoll) | 19 | 32 | 19 | 32 |
| Abmessungen (HxBxT) (mm) | 1494x665x303 | | 1853x665x303 | |
| Gewicht (kg) | 70 | | 90 | |
| Anzahl der Dispenser | von 8 bis 12 | | von 8 bis 18 | |
| Stromversorgung | 220–230 V, 50 Hz | | | |
| Maximaler Stromverbrauch (W) | 40 | | | |
| Betriebsbedingungen | Temperatur +10...+25°C, Luftfeuchtigkeit <70% | | | |
| Zusätzliche Optionen | <ul style="list-style-type: none"> • Dekorative Paneele aus Edelstahl • MDB • Wi-Fi Router • RGB-Umgebungsbeleuchtung • AXON W Standfuß mit Rollen | | | |
| Individualisierungsmöglichkeiten | <ul style="list-style-type: none"> • Auswahl von Farbe und Lackierungstyp • Integration von Monitoren anderer Größen • Entwicklung des Logos in verschiedenen Varianten • Installation oder Vorbereitung zur Installation verschiedener NFC-Systeme • Altersverifikation mittels Ausweis, Reisepass, Führerschein, Girocard | | | |



AUTOMAT FÜR DEN VERKAUF VON ELEKTRONISCHEN ZIGARETTEN

Verkaufsautomaten für Einweg-E-Zigaretten (Vape Vending Machines).

Unsere firmeneigene Software AVANGARD Atomic SW ermöglicht die Fernüberwachung von:

- Automatenbetrieb
- Verkaufsvolumen
- Produktsortiment in jedem einzelnen Gerät
- Weiteren wichtigen Statistiken

Das Gerät ist mit einem Altersverifikationssystem ausgestattet, das den Verkauf an Personen unter 18 Jahren gemäß europäischen Standards einschränkt

VORTEILE

- Stilvolles und modernes Design
- Lässt sich harmonisch in jede Umgebung integrieren
- Möglichkeit zur Aufstellung auf einem speziellen Sockel zum Schutz von Fassaden
- Minimaler Energieverbrauch

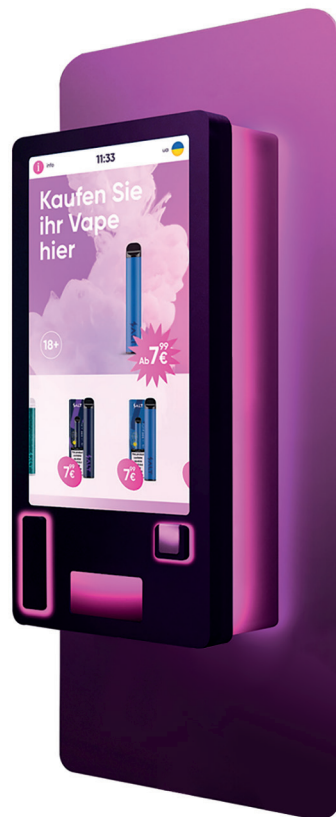



TOUCH 10, 19

Das Zahlungsmodul ist für die Verwendung mit den Verkaufsautomaten Link Glass, Link, LIFT sowie als Teil von Smartshops konzipiert. Es ist mit einem Monitor, einem integrierten Computer und allen notwendigen Schnittstellen zur Integration mit den entsprechenden Automaten ausgestattet.

Wichtig: Das Modul enthält kein Zahlungsterminal, kein MDB und kein Funkmodul – diese können auf Anfrage separat ausgewählt werden.



FUNKTIONEN UND VORTEILE

- Anschluss von bis zu 32 Automaten an ein Auswahl- und Bezahlmodul
- 64-Bit-Computer in der Basiskonfiguration
- Verschiedene Zahlungsmethoden: Bankkarte, Smartphone, Bargeld
- NFC-Kartenleser (EVA-Mount)
- Belegdruck, einschließlich fiskalischer Belege
- Remote Verwaltung
- Benutzerfreundliche, mehrsprachige Benutzeroberfläche
- Heller Touchscreen
- Möglichkeit der Integration in andere Systeme

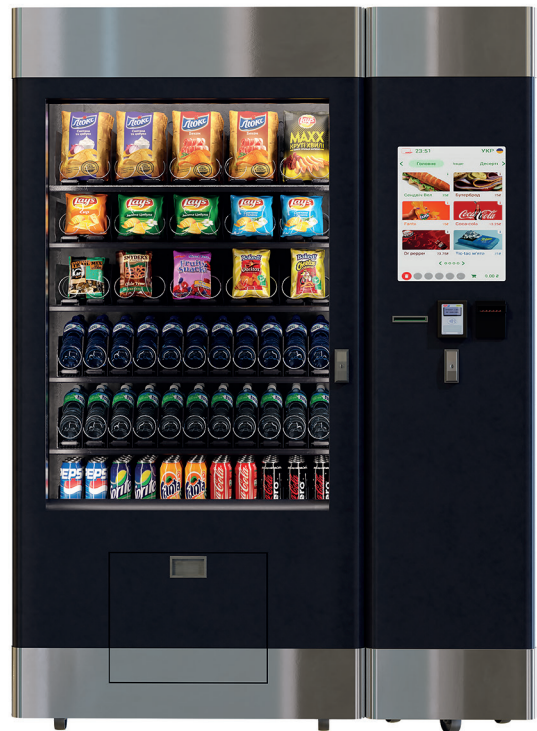

| Modell TOUCH für LINK | TOUCH I-10 | TOUCH I-19 | TOUCH 10 | TOUCH 19 |
|-------------------------------------|---|-------------------|-----------------|-----------------|
| Abmessungen (H×B×T) (mm) | Integriert | Integriert | 2330x250x1000 | 2330x500x1000 |
| Gewicht (kg) | 30 | 50 | 150 | 200 |
| Bildschirmdiagonale | 10 | 19 | 10 | 19 |
| Stromversorgung | 220 – 230 V, 50 Hz | | | |
| Maximaler Stromverbrauch (W) | <ul style="list-style-type: none"> • 100 – 10'' • 150 – 19'' | | | |
| Betriebsbedingungen | Temperatur +10...+25°C, Luftfeuchtigkeit <70% | | | |
| Zusätzliche Optionen | <ul style="list-style-type: none"> • Edelstahlverkleidung • MDB • WLAN-Router • Rollen statt Standfüßen | | | |
| Individualisierungsmöglichkeiten | <ul style="list-style-type: none"> • Farbauswahl und Lackierungsart • Integration von Monitoren anderer Größen • Logogestaltung in verschiedenen Varianten • Einbau oder Vorbereitung für verschiedene NFC-Systeme und Zahlungssystemen | | | |

| Modell TOUCH für LIFT | TOUCH S | TOUCH M | TOUCH 10 | TOUCH 19 |
|-------------------------------------|---|----------------|-----------------|-----------------|
| Abmessungen (H×B×T) (mm) | 500x250x500 | 390x320x80 | 2330x250x685 | 2330x500x685 |
| Gewicht (kg) | 50 | 50 | 150 | 200 |
| Bildschirmdiagonale | 10 | 10 | 10 | 19 |
| Stromversorgung | 220 – 230 V, 50 Hz | | | |
| Maximaler Stromverbrauch (W) | <ul style="list-style-type: none"> • 100 – 10'' • 150 – 19'' | | | |
| Betriebsbedingungen | Temperatur +10...+25°C, Luftfeuchtigkeit <70% | | | |
| Zusätzliche Optionen | <ul style="list-style-type: none"> • Edelstahlverkleidung • MDB • WLAN-Router • Rollen statt Standfüßen | | | |
| Individualisierungsmöglichkeiten | <ul style="list-style-type: none"> • Farbauswahl und Lackierungsart • Integration von Monitoren anderer Größen • Logogestaltung in verschiedenen Varianten • Einbau oder Vorbereitung für verschiedene NFC-Systeme und Zahlungssystemen | | | |



SMARTSHOP

SMARTSHOP – Autonomer Mikromarkt ohne Personal

Der Smartshop ist ein automatisierter Verkaufsort (Mikromarkt), der vollständig ohne Personal betrieben wird. Kund:innen können das Sortiment durchstöbern, Produkte, Getränke und andere Waren auswählen und diese bar oder per Bankkarte bezahlen. Die Spezialist:innen von AVANGARD können ein individuelles schlüsselfertiges Modell eines autonomen Mikromarkts entwickeln.



FUNKTIONEN DES SMARTSHOP

- Verkauf von frischen, tiefgekühlten und gekühlten Lebensmitteln, heißen und kalten Getränken, Snacks und anderen Produkten
- Moderne Zahlungssysteme für schnelle und sichere Transaktionen
- Bestands- und Haltbarkeitskontrolle in Echtzeit über die Software
- Datenüberwachung per Computer oder Smartphone

SMARTSHOP

| | |
|------------------------------|---|
| Stromversorgung | 220–230 V, 50 Hz |
| Maximaler Stromverbrauch (W) | 200 |
| Betriebsbedingungen | Temperatur +10...+25°C, Luftfeuchtigkeit <70% |
| Zusätzliche Optionen | <ul style="list-style-type: none"> • MDB • WLAN-Router • Edelstahlverkleidung • Belegdrucker • Banknoten- und Münzannahmegerät |



SMARTFOODCOURT

Verwandeln Sie einen Verkaufsautomaten in einen Smart Food Court

Das Mikrowellenmodul ist mit allen Verkaufsautomaten von AVANGARD kompatibel – die optimale Lösung ist der Qube Lift.

WICHTIGSTE VORTEILE

- Parallele Einkäufe: Während ein Gericht aufgewärmt wird, kann ein anderer Kunde gleichzeitig einkaufen
- Automatisierter Verkauf von Restaurantgerichten rund um die Uhr
- Möglichkeit zur Ausgabe von zuvor online bezahlten Bestellungen

Jedes Modul (Mikrowelle, Auswahl- und Bezahlmodul, Kühlschrank usw.) kann separat bestellt und mit jedem AVANGARD-Automaten verbunden werden.

Verfügbare Kombinationen für Smart Food Court:
Kühlschränke, Gefrierschränke, Mikrowellen, Verkaufsautomaten und weitere Module.



WARUM DAS FÜR IHR GESCHÄFT RENTABEL IST

- Senkung der Kosten für die Expansion Ihres Filialnetzes
- Automatische Ausgabe von Online-Shop-Bestellungen
- Reduzierung von Warteschlangen und Personalbelastung
- Umsatzsteigerung durch kontinuierlichen 24/7-Verkauf

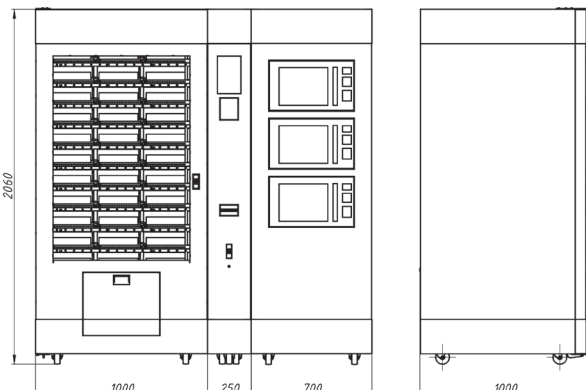

| SMARTFOODCOURT | |
|------------------------------|---|
| Stromversorgung | 220–230 V, 50 Hz |
| Maximaler Stromverbrauch (W) | 200 |
| Betriebsbedingungen | Temperatur +10...+25°C, Luftfeuchtigkeit <70% |
| Zusätzliche Optionen | <ul style="list-style-type: none"> • MDB • WLAN-Router • Edelstahlverkleidung • Belegdrucker • Banknoten- und Münzannahmegerät |



MASSGESCHNEIDERTE LÖSUNGEN

LINK GLASS 31

Verkaufsautomat mit 31 Fächern im «Locker»-Format, entwickelt als Sonderanfertigung für einen VIP-Kunden aus Belgien.

- Kund:innen können ihre Waren bequem direkt von der Straßenseite abholen – die Befüllung erfolgt über die Rückseite des Automaten
- Integriertes Zahlungssystem mit allen erforderlichen Steuer- und Kommunikationsmodulen für die Zahlungsabwicklung
- Ausgestattet mit Monitor und zuverlässiger Softwarelösung





MASSGESCHNEIDERTE LÖSUNGEN BLUMENAUTOMAT MIT 12 Fächern

Ein exklusives Design eines Partnerunternehmens, von den Spezialist:innen bei AVANGARD in Metall umgesetzt – eine kundenspezifische Version des Link Glass.

- Ausgestattet mit einem Kühlsystem zur Erhaltung der Blumenfrische
- 10-Zoll-Touchscreen zur Produktauswahl
- Kontaktloses Zahlungssystem und Banknotenakzeptor
- Eigene Softwarelösung und Telemetrie zur Überwachung von Füllstand und Verkäufen



SIE BENÖTIGEN ETWAS EINZIGARTIGES?

Unsere F&E-Abteilung entwickelt einen vollständig individualisierten Automaten, abgestimmt auf Ihre Bedürfnisse. Die robuste, vandalismussichere Konstruktion aus dickem Stahl mit Magnetverriegelung garantiert Sicherheit und Zuverlässigkeit.



HINWEISE

A series of horizontal dashed lines for writing notes.



HINWEISE

A series of horizontal dashed lines for writing notes.



AVANGARD
F U S I O N V E N D I N G

Wir freuen uns auf die Zusammenarbeit!

08132, Ukraine, Oblast Kiew, Wyshnewe
Kyjiwska-Straße, 29

konovalov@gmail.com
www.vending-solution.com
+38 050 450 4730